



WWW.EXCEL-PISCINES.COM



PLONGEZ DANS L'EXCELLENCE !



CONFIGUREZ VOTRE PISCINE

WWW.EXCEL-PISCINES.COM

FAITES ENTRER DANS VOTRE VIE, BIEN-ÊTRE, CONVIVALITÉ ET SANTÉ.

C'est décidé, le rêve est prêt à devenir réalité.

Fort d'un savoir-faire de plus de 20 ans d'expérience, le Groupe Excel Piscines vous offre une large gamme de 37 modèles.

Design, contemporaine ou originale, vous êtes certain de faire le bon choix.

Un choix qui saura être à la taille de votre budget en sélectionnant la formule qui vous conviendra : formule kit, semi-kit, prête à plonger.

Entre la couleur, la forme ou la taille du bassin, des centaines de combinaisons sont possibles.

Concevoir sa piscine devient facile avec le configurateur en ligne qu'Excel Piscines met à votre disposition.

Joie des enfants, plongeurs, baignades, fêtes entre amis ou farniente, s'ajouteront à la satisfaction d'avoir apporté à votre demeure, la note de charme que vous recherchez.

LES AVANTAGES DE LA GARANTIE DÉCENNALE D'EXCEL PISCINES

Choisir Excel Piscines, c'est préférer la qualité, la robustesse et le savoir-faire français, garantis par AXA Assurances, seule compagnie française à couvrir la structure et l'étanchéité de votre bassin. Reconnue pour sa réglementation exigeante et dont le siège social se trouve en France, AXA Assurances est la meilleure Garantie Décennale par capitalisation du marché et est un gage de sécurité et de tranquillité quant à la pérennité de votre investissement.

UNE VRAIE GARANTIE DÉCENNALE PAR CAPITALISATION AXA ASSURANCES

Pourquoi une garantie décennale ?

Au delà des obligations de responsabilité imposées aux constructeurs par la loi SPINETTA, la Garantie Décennale par capitalisation par compagnie d'assurance est la seule à apporter aux particuliers une véritable garantie de 10 ans contre tous vices de fabrication rendant la piscine impropre à sa destination. En effet, dans la loi SPINETTA, c'est le constructeur qui garantit l'ouvrage, pour autant qu'il soit toujours en activité au moment du désordre et à jour de ses cotisations. Avec la Garantie Décennale par capitalisation, c'est la compagnie d'assurance qui garantit la piscine (ici en l'occurrence la coque) pendant 10 ans et ce même en cas de disparition du fabricant.

EXCEL PISCINES

Le groupe Excel Piscines
Le procédé de fabrication
Le principe de l'installation

p. 06-09

p. 06
p. 08
p. 09

LES MODÈLES

Les Designs
Les Contemporaines
Les Originales

p. 10-29

p. 12
p. 20
p. 25

LES ÉQUIPEMENTS

Jingle : le bassin d'agrément
Les équipements de la piscine
Les couleurs disponibles
Les équipements inclus

p. 30-38

p. 31
p. 32
p. 34
p. 35



Toutes les coques issues de notre fabrication bénéficient d'une Garantie Décennale par capitalisation AXA Assurances.

Être installateur dans le réseau Excel Piscines, c'est assurer à ses clients une Garantie Décennale d'Installation de Piscine Polyester.

(obligation légale)

LE GROUPE EXCEL PISCINES



100% FRANÇAISE
UNE FABRICATION TRADITIONNELLE



AXA ASSURANCES
UNE GARANTIE DÉCENNALE



QUALITÉ
UNE SÉLECTION DE
PRODUITS PERFORMANTS



RÉSEAU N°1
UN PISCINISTE INDÉPENDANT
PRÈS DE CHEZ VOUS



20 ANS D'EXPÉRIENCE
UN GROUPE DYNAMIQUE



ADHÉRENT À LA FPP*
UN GAGE DE QUALITÉ



ECO-RESPONSABLE
LE RESPECT ENVIRONNEMENTAL
ET BUDGÉTAIRE



QualiStrat
PROCESS EXCLUSIF
UNE QUALITÉ OPTIMALE

*Fédération des Professionnels de la Piscine et du spa

UNITÉS DE PRODUCTION



4 unités de production réparties sur le territoire national dont l'usine de Rancy qui a ouvert ses portes en septembre 2021.

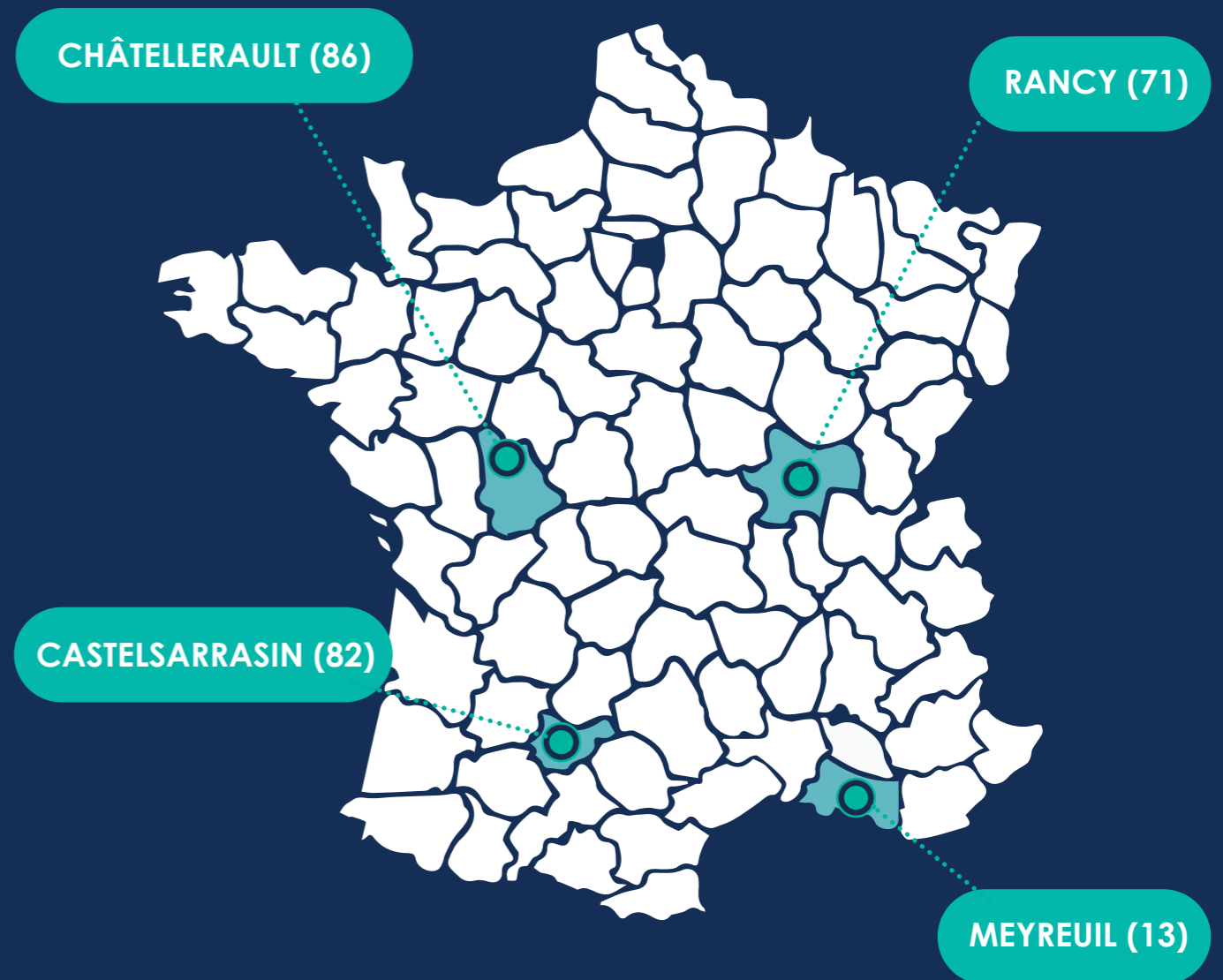

La logistique de livraison est assurée par une flotte de semi-remorques équipées d'une grue longue portée radiocommandée, assurant l'approvisionnement du réseau national de distributeurs.

LE PROCÉDÉ DE FABRICATION

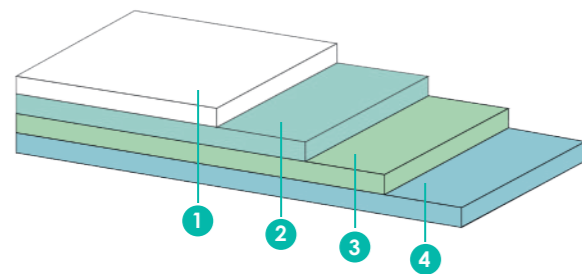

- 1 Gelcoat ISO NPG
- 2 Couche barrière de protection en résine ISO NPG + Mat de verre
- 3 Complexe ROVING-MAT + Résine ISO
- 4 Projection simultanée (Verre + Résine ISO teintée) avec protection extérieure (agent filmogène)

Nous accordons un soin tout particulier à la conception de nos modèles et au choix des produits de très haute qualité (norme ISO 9001/9002) utilisés pour la confection de nos coques ainsi qu'à leur mise en oeuvre dans le respect de notre process. Notre procédé traditionnel d'application manuelle (moulage au contact), éprouvé depuis des décennies, est reconnu par les « experts » comme étant celui qui apporte le plus de garanties (prévention du phénomène d'osmose), de fiabilité et de longévité pour obtenir un rapport qualité-prix exceptionnel du produit fini.



LES RENFORTS PÉRIPHÉRIQUES

Le système de renforts périphériques ainsi que la structure « monobloc autoportante » parachèvent la fabrication des piscines, vous garantissant la robustesse et la résistance nécessaire à votre tranquillité.

RENFORTS ACIER ET OMEGA :
élasticité du polyester maintenue

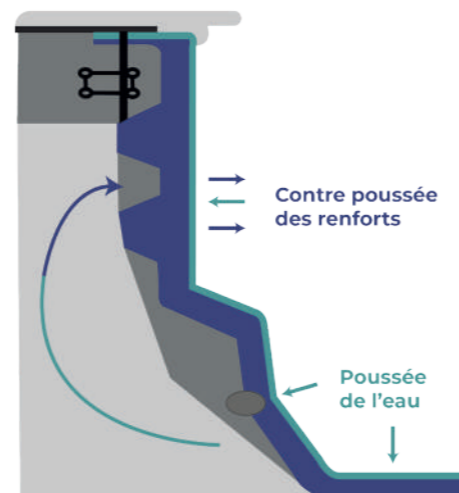

LE PRINCIPE DE L'INSTALLATION



Le principe d'installation simplifié, rapide et fiable ainsi que l'attention particulière portée au choix des équipements et accessoires, complètent la réalisation d'une piscine qui vous apportera entière satisfaction.



1. Implantation



2. Terrassement



3. Préparation au sol



4. Pose en fond de fouille



5. Raccordement hydraulique



6. Remblaiement



7. Support de finition



8. Pose des margelles



9. Pose du groupe de filtration

ADAPTABILITÉ
DES COUVERTURES

B BÂCHE À BARRES

ADAPTABLE

H VOLET HORS-SOL

SUR DEMANDE

I VOLET IMMERGÉ

NON ADAPTABLE

CHOISIR
SA PISCINE

LES GAMMES



SONATE



PARTITION



RIVERSO



DOLCE



TEMPO



YUKA

LES CONTEMPORAINES



MINI CONCERTO



CONCERTO



OVATION



MÉLODIE



BELCANTO

LES ORIGINALES



SYMPHONIE



VARIATION



ARPÈGE



BOLÉRO



PRÉLUDE

SONATE

Une piscine avec une plage immergée

NOUVEAUTÉ

MODÈLE	LONG.	LARG.	PROF.	≈M ³	COUV.
S77	7.60	3.80	1.50	31	<input checked="" type="checkbox"/> B <input checked="" type="checkbox"/> H <input type="checkbox"/> I
S87	8.60	3.80	1.50	36	<input checked="" type="checkbox"/> B <input checked="" type="checkbox"/> H <input type="checkbox"/> I
S97	9.60	3.80	1.50	41	<input checked="" type="checkbox"/> B <input checked="" type="checkbox"/> H <input type="checkbox"/> I

Fond Plat

Une piscine tendance avec une plage immergée pour un espace dédié à la relaxation.

SONATE

Une piscine avec un caisson pour volet immergé

OPTION CAISSON

MODÈLE	LONG.	LARG.	PROF.	≈M ³	COUV.
S77C	8,45	3.80	1.50	31	<input checked="" type="checkbox"/> B <input checked="" type="checkbox"/> H <input checked="" type="checkbox"/> I
S87C	9,45	3.80	1.50	36	<input checked="" type="checkbox"/> B <input checked="" type="checkbox"/> H <input checked="" type="checkbox"/> I
S97C	10,45	3.80	1.50	41	<input checked="" type="checkbox"/> B <input checked="" type="checkbox"/> H <input checked="" type="checkbox"/> I

Fond Plat

Profitez de la SONATE C avec un caisson intégré pour volet immergé.

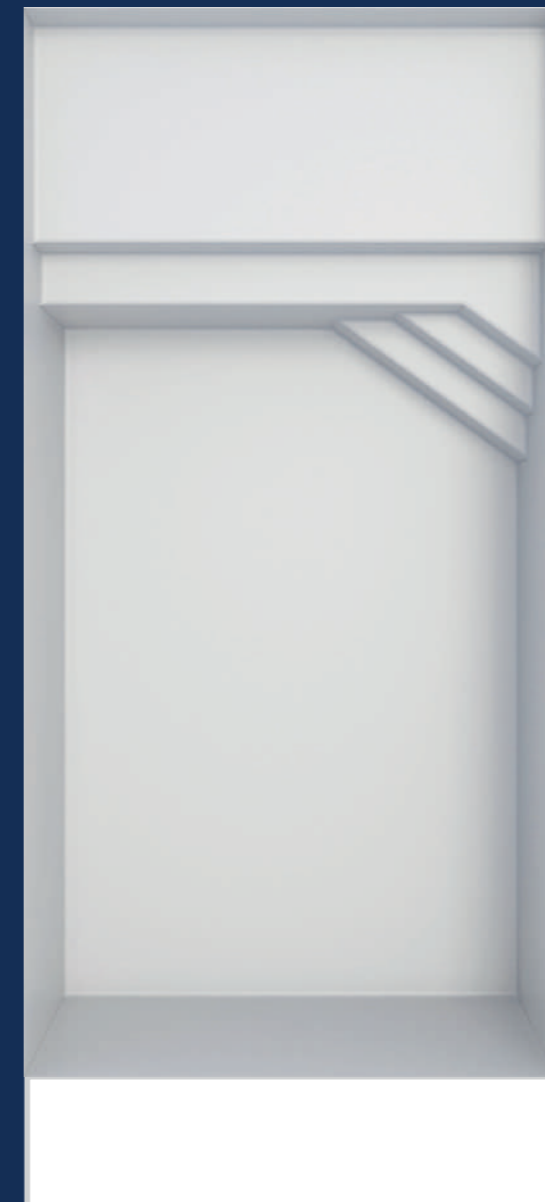
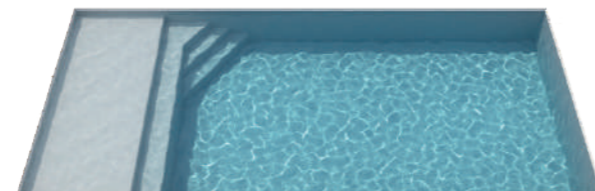

PARTITION 42

Une piscine carrée, unique et originale

MODÈLE	LONG.	LARG.	PROF.	≈M ³	COUV.
P42	4.20	4.20	1.50	21	B H I

Fond Plat

La grande banquette permet l'accès sur quatre côtés. Agrémentée d'une balnéo, la PARTITION 42 deviendra un véritable espace de bien-être.

PARTITION

Voyez plus grand avec la grande Partition

MODÈLE	LONG.	LARG.	PROF.	≈M ³	COUV.
P65	6.50	3.60	1.50	31	B H I
P76	7.50	4.00	1.50	41	B H I
P85	8.50	4.20	1.50	50	B H I
P98	9.60	4.20	1.50	56	B H I
P104	10.40	4.20	1.50	60	B H I

Fond Plat

Une large banquette intérieure pour un espace détente qui allie tradition et modernisme.

La PARTITION 104 est pré-équipée d'une réservation pour accueillir un volet immergé.

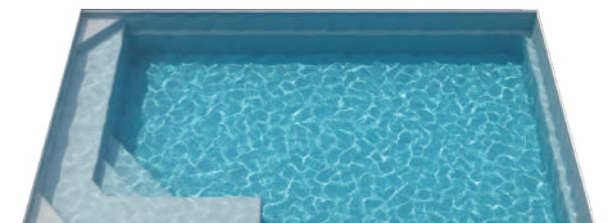

RIVERSO

Une piscine rectangulaire moderne

COUP DE COEUR

MODÈLE	LONG.	LARG.	PROF.	≈M ³	COUV.
R63	6.00	3.00	1.50	24	B H I
R73	7.00	3.50	1.50	33	B H I
R83	8.00	4.00	1.50	44	B H I

Fond Plat

Une large banquette et de grandes marches pour un accès facilité.

45 YUKA

Une mini-piscine rectangulaire

NOUVEAUTÉ

MODÈLE	LONG.	LARG.	PROF.	≈M ³	COUV.
Y45	4.00	2.50	1.40	12	B H I
Y55	5.00	2.50	1.40	15	B H I
Y65	6.00	2.50	1.40	18	B H I
Y105	10.00	2.50	1.40	31	B H I

Fond Plat

La YUKA est la nouveauté sans déclaration préalable de travaux (surface de moins de 10 m², margelles posées avec débord intérieur de 2 cm



17



16

TEMPO

Une piscine moderne et athlétique

MODÈLE	LONG.	LARG.	PROF.	≈M ³	COUV.
T86	8.50	4.20	0.90/1.70	46	B H I



Fond Incliné

Une large banquette pour des instants de bien-être.



Fond Plat

La DOLCE aux angles arrondis et aux bords doux donnera du charme à vos étés.



DOLCE

Une piscine unique aux angles arrondis

MODÈLE	LONG.	LARG.	PROF.	≈M ³	COUV.
D28	5.60	2.80	1.50	20	B H I
D33	6.60	3.30	1.50	28	B H I
D38	7.60	3.80	1.50	37	B H I



CONCERTO

Une petite piscine pour un maximum de plaisir

MODÈLE	LONG.	LARG.	PROF.	≈M ³	COUV.
C40	4.00	2.60	1.40	13	<input type="checkbox"/> B <input type="checkbox"/> H <input type="checkbox"/> I
C50	5.00	2.60	1.40	17	<input type="checkbox"/> B <input type="checkbox"/> H <input type="checkbox"/> I

La CONCERTO 40 est la piscine sans déclaration préalable de travaux (surface de moins de 10 m², margelles posées avec débord intérieur de 2 cm minimum).



Fond Plat

CONCERTO

La base rectangulaire pour le volume, les courbes pour la douceur

MODÈLE	LONG.	LARG.	PROF.	≈M ³	COUV.
C60	6.00	3.10	1.50	24	<input type="checkbox"/> B <input type="checkbox"/> H <input type="checkbox"/> I
C75	7.50	3.70	1.50	37	<input type="checkbox"/> B <input type="checkbox"/> H <input type="checkbox"/> I
C80	8.00	4.00	1.50	44	<input type="checkbox"/> B <input type="checkbox"/> H <input type="checkbox"/> I
C89	8.90	4.00	1.50	48	<input type="checkbox"/> B <input type="checkbox"/> H <input type="checkbox"/> I

La base rectangulaire pour le volume, les courbes pour la douceur et un large escalier pour plus de convivialité.



Fond Plat

MÉLODIE

La forme libre en format XXL

MODÈLE	LONG.	LARG.	PROF.	≈M ³	COUV.
M95	9.50	4.10	1.50	46	<input checked="" type="radio"/> B <input type="radio"/> H <input type="radio"/> I

De forme arrondie et à fond plat, la piscine MÉLODIE est la version « grand format » de L'OVATION. Elle allie harmonie et originalité pour embellir l'environnement de votre extérieur.

Fond Plat

Fond Plat

Un escalier intégré pour un espace de baignade optimisé et des courbes mélodieuses apportant de l'authenticité.

OVATION

La forme libre signée EXCEL PISCINES

MODÈLE	LONG.	LARG.	PROF.	≈M ³	COUV.
O66	6.60	3.70	1.50	26	<input type="radio"/> B <input checked="" type="radio"/> H <input type="radio"/> I
O84	8.00	4.10	1.50	34	<input checked="" type="radio"/> B <input type="radio"/> H <input type="radio"/> I

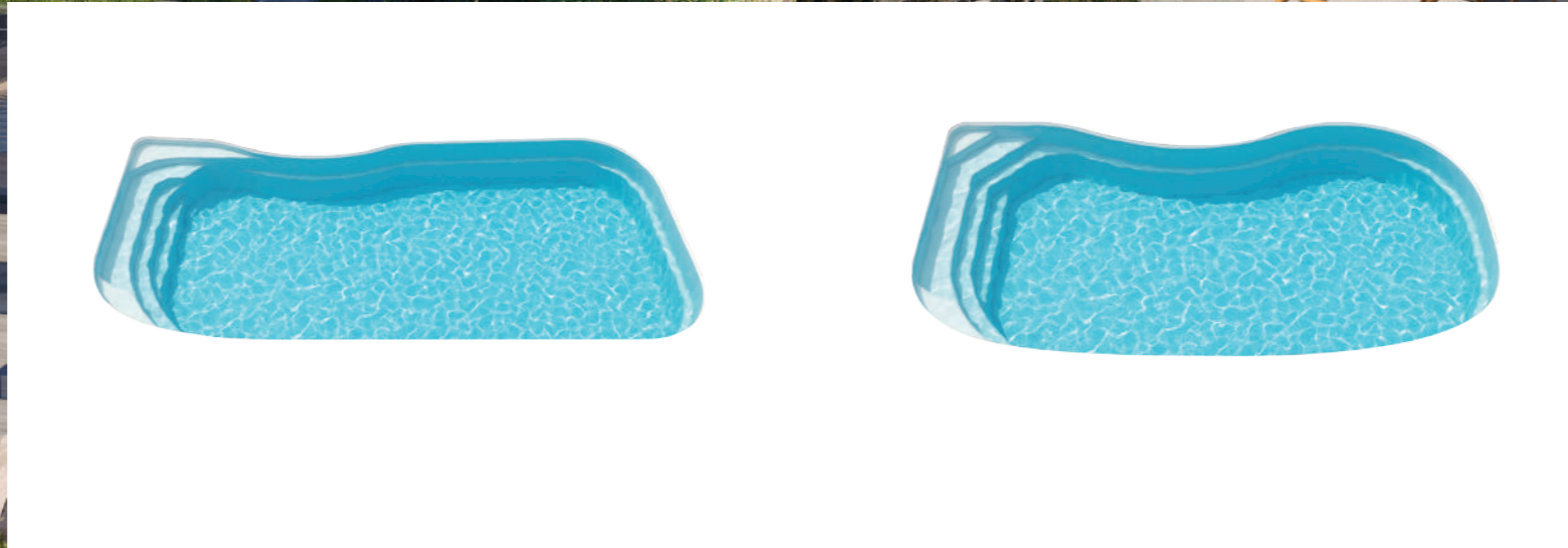

BELCANTO

La piscine CONCERTO en fond incliné

MODÈLE	LONG.	LARG.	PROF.	≈M ³	COUV.
B81	8.00	4.00	1.00/1.80	40	<input checked="" type="radio"/> B <input type="radio"/> H <input type="radio"/> I

Un escalier sur toute la largeur pour un meilleur accès. Agrémentée d'une nage à contre-courant, la BELCANTO deviendra un véritable espace de natation.

Fond Incliné

PRÉLUDE

Sa forme unique en fera la piscine paysagée idéale

MODÈLE	LONG.	LARG.	PROF.	≈M ³	COUV.
P70	7.00	3.50	1.50	31	<input type="radio"/> B <input checked="" type="radio"/> H <input type="radio"/> I
P79	7.90	3.50	1.50	34	<input type="radio"/> B <input checked="" type="radio"/> H <input checked="" type="radio"/> I

Une forme se fondant aisément dans l'environnement naturel.

La PRÉLUDE 79 est pré-équipée d'une réservation pour accueillir un volet immergé.

Fond Plat



SYMPHONIE

Une forme romaine tout en douceur

DE RETOUR

MODÈLE LONG. LARG. PROF. ≈M³ COUV.

S100 | 10.00 4.20 0.90/2.00 56 B H I

Fond Incliné

Un escalier déporté pour une plus grande surface de baignade.

VARIATION

Une piscine sportive et agréable

Fond Incliné

MODÈLE LONG. LARG. PROF. ≈M³ COUV.

MODÈLE	LONG.	LARG.	PROF.	≈M ³	COUV.
V68	6.80	3.60	1.00/1.70	28	<input checked="" type="radio"/> B <input checked="" type="radio"/> H <input checked="" type="radio"/> I
V74	7.80	4.00	1.00/1.80	37	<input checked="" type="radio"/> B <input checked="" type="radio"/> H <input checked="" type="radio"/> I
V88	8.80	4.20	1.00/1.90	46	<input checked="" type="radio"/> B <input checked="" type="radio"/> H <input checked="" type="radio"/> I
V94	9.80	4.20	1.00/2.00	54	<input checked="" type="radio"/> B <input checked="" type="radio"/> H <input checked="" type="radio"/> I

La VARIATION dispose d'un fond incliné et d'un escalier banquette, indispensable à la relaxation.



ARPÈGE

Une forme romaine réinventée

MODÈLE	LONG.	LARG.	PROF.	≈M ³	COUV.
A72	7.80	4.20	1.50	42	<input checked="" type="radio"/> B <input checked="" type="radio"/> H <input type="radio"/> I
A82	8.80	4.20	1.50	48	<input checked="" type="radio"/> B <input checked="" type="radio"/> H <input type="radio"/> I
A82	10.80	4.20	1.50	61	<input checked="" type="radio"/> B <input checked="" type="radio"/> H <input type="radio"/> I

Fond Plat

Un escalier roman et une grande banquette, compromis idéal entre confort et esthétique.

Fond Plat

Un escalier unique et voluptueux permettant un accès tout en douceur et une double banquette arrière conçue pour la relaxation.

BOLÉRO

Une piscine douce et ronde

MODÈLE	LONG.	LARG.	PROF.	≈M ³	COUV.
B96	9.50	4.20	1.50	47	<input checked="" type="radio"/> B <input type="radio"/> H <input type="radio"/> I



CHOISIR SES ÉQUIPEMENTS



JINGLE

Un bassin d'agrément

Pour le plaisir de tous, le JINGLE est parfait pour les enfants en bas âge ne sachant pas nager ou comme espace de massage.

MODÈLE	LONG.	LARG.	PROF.	≈M ³
JINGLE	1.80	1.80	0.47	1.20



LES ÉQUIPEMENTS

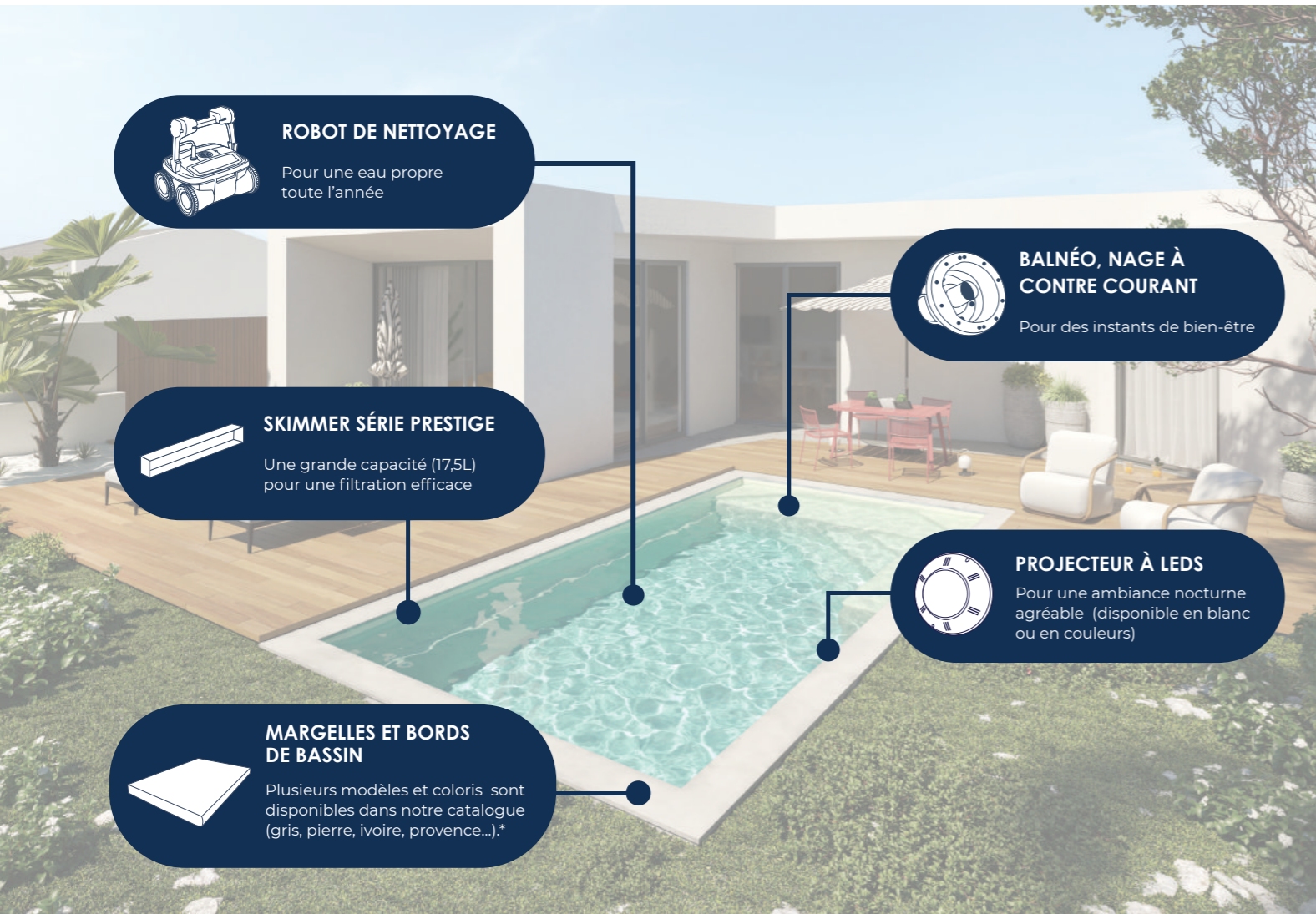

ROBOT DE NETTOYAGE
Pour une eau propre toute l'année

BALNÉO, NAGE À CONTRE COURANT
Pour des instants de bien-être

SKIMMER SÉRIE PRESTIGE
Une grande capacité (17,5L) pour une filtration efficace

PROJECTEUR À LEDS
Pour une ambiance nocturne agréable (disponible en blanc ou en couleurs)

MARGELLES ET BORDS DE BASSIN
Plusieurs modèles et coloris sont disponibles dans notre catalogue (gris, pierre, ivoire, provence...)*

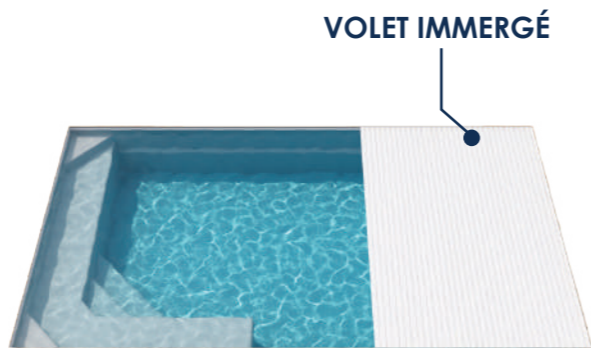

Équipement conforme à la norme NF P90-308

Pour votre sécurité, entretenir votre piscine et réchauffer l'eau

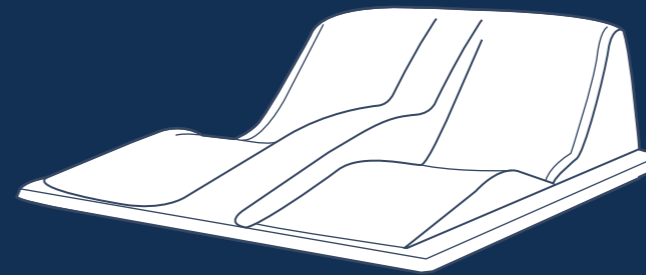

LOCAL TECHNIQUE POLYESTER

Pour vous détendre et accueillir tous vos équipements de filtration.

Disponible également avec un couvercle plat.

POMPE DE FILTRATION ET FILTRE

À insérer dans votre local technique

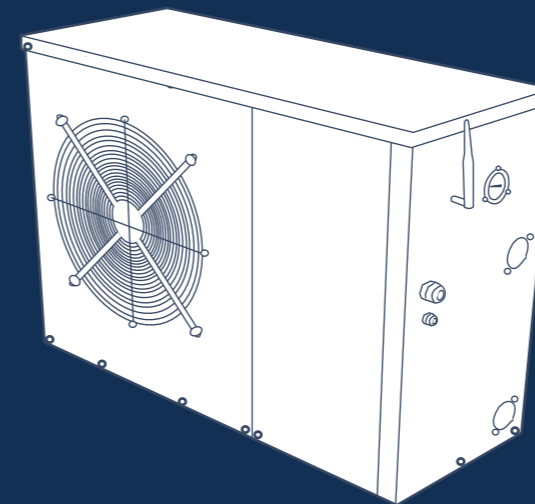
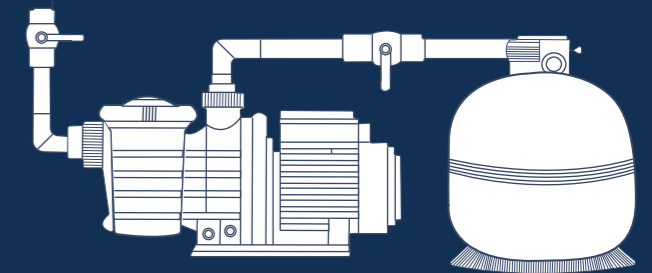

POMPE À CHALEUR

Pour étaler sa période de baignade

Divers modèles de pompes à chaleur sont disponibles dans notre catalogue.*

D'AUTRES ÉQUIPEMENTS SONT À DÉCOUVRIR CHEZ EXCEL PISCINES



*Excel Piscines se réserve le droit de modifier les équipements fournis ou leurs caractéristiques et/ou équivalent.

CHOISISSEZ UNE PISCINE QUI VOUS RESSEMBLE



5 COULEURS DISPONIBLES

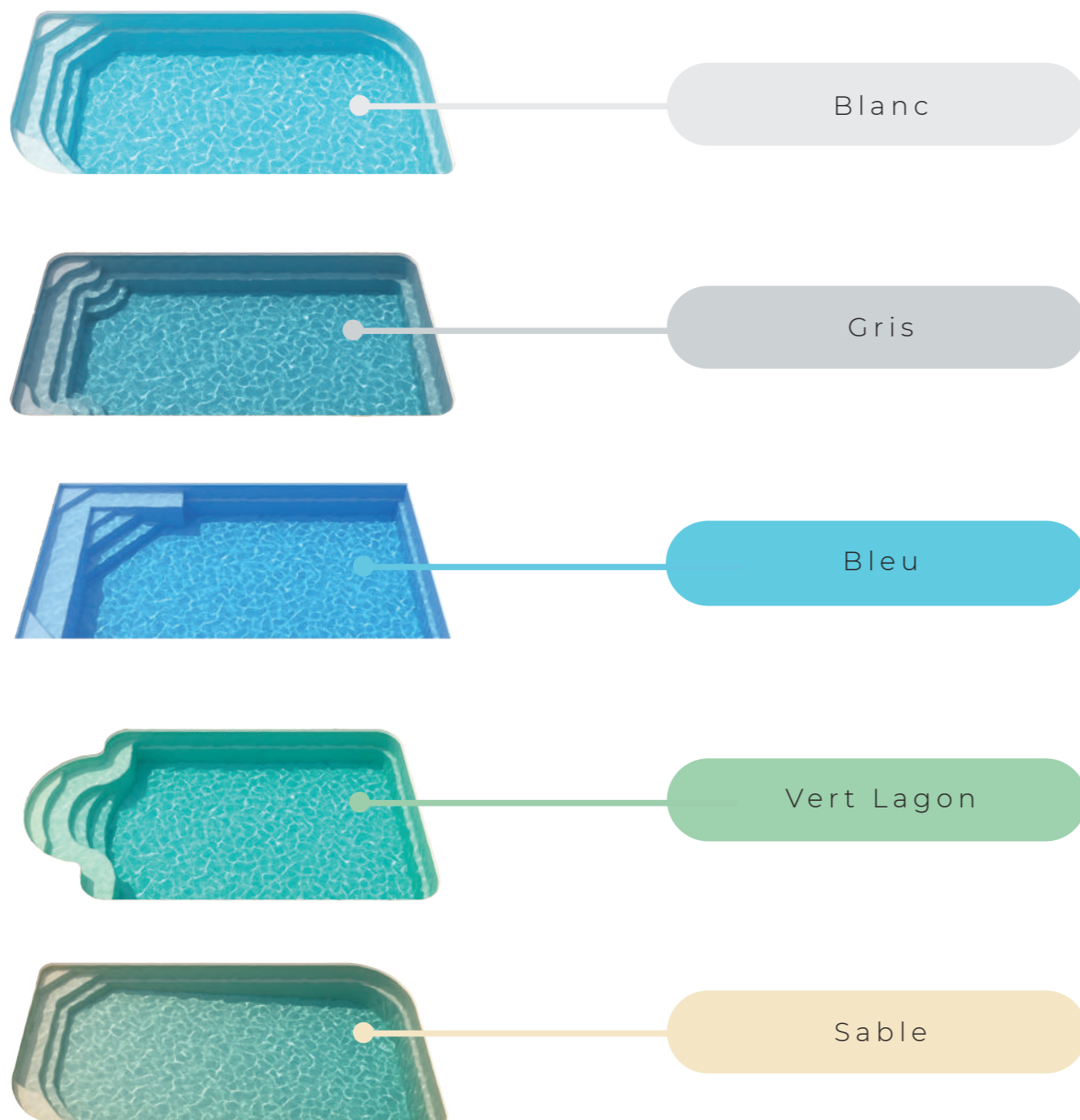

LES MATÉRIELS INCLUS

1. LES PIÈCES À SCELLER :

Buses de refoulement, skimmers, bonde de fond, prise balai, bonde de sécurité, projecteur à leds blanches, boîte de connexion projecteur.

2. L'ENTRETIEN DE LA PISCINE :

Balai aspirateur manuel, épuisette de fond, brosse de paroi, trousse d'analyse, tuyau flottant, manche télescopique, thermomètre.

3. LA FILTRATION DE LA PISCINE :

Pompe, filtre, vanne à 6 voies, poolterre, coffret de programmation.

4. ÉQUIPEMENTS OPTIONNELS :

Margelles, robot automatique, nage à contre-courant, pompe à chaleur, couverture à barres, volet hors-sol, volet immergé, balnéothérapie.

4 UNITÉS DE PRODUCTION

CHÂTELLERAULT

39 rue André Charles Boulle
86100

RANCY

458 Route des Platières
71290

CASTELSARRASIN

ZI de l'Artel
82100

MEYREUIL

Route des Sauvaires
13590

 contact@excel-piscines.com

- B** BÂCHE À BARRES
- H** VOILET HORS-SOL
- I** VOILET IMMERGÉ

ADAPTABLE

SUR DEMANDE
À adapter à la fabrication

NON ADAPTABLE



Toutes les coques issues de notre fabrication bénéficient d'une Garantie Décennale par capitalisation AXA Assurances.

 <p>RIVERSO 63</p> <p>Longueur 6,00 m Largeur 3,00 m Profondeur 1,50 m</p> <p>Fond Plat</p>	 <p>SONATE 77</p> <p>Longueur 7,60 m Largeur 3,80 m Profondeur 1,50 m</p> <p>Fond Plat</p>	 <p>SONATE 77C</p> <p>Longueur 8,45 m Largeur 3,80 m Profondeur 1,50 m</p> <p>Fond Plat</p>	 <p>PARTITION 42</p> <p>Longueur 4,20 m Largeur 4,20 m Profondeur 1,50 m</p> <p>Fond Plat</p>	 <p>PARTITION 85</p> <p>Longueur 8,50 m Largeur 4,20 m Profondeur 1,50 m</p> <p>Fond Plat</p>	 <p>CONCERTO 50</p> <p>Longueur 5,00 m Largeur 2,60 m Profondeur 1,40 m</p> <p>Fond Plat</p>	 <p>CONCERTO 89</p> <p>Longueur 8,90 m Largeur 4,00 m Profondeur 1,50 m</p> <p>Fond Plat</p>	 <p>ARPÈGE 72</p> <p>Longueur 7,80 m Largeur 4,20 m Profondeur 1,50 m</p> <p>Fond Plat</p>	 <p>OVATION 84</p> <p>Longueur 8,00 m Largeur 4,10 m Profondeur 1,50 m</p> <p>Fond Plat</p>
 <p>RIVERSO 73</p> <p>Longueur 7,00 m Largeur 3,50 m Profondeur 1,50 m</p> <p>Fond Plat</p>	 <p>SONATE 87</p> <p>Longueur 8,60 m Largeur 3,80 m Profondeur 1,50 m</p> <p>Fond Plat</p>	 <p>SONATE 87C</p> <p>Longueur 9,45 m Largeur 3,80 m Profondeur 1,50 m</p> <p>Fond Plat</p>	 <p>PARTITION 65</p> <p>Longueur 6,50 m Largeur 3,60 m Profondeur 1,50 m</p> <p>Fond Plat</p>	 <p>PARTITION 98</p> <p>Longueur 9,60 m Largeur 4,20 m Profondeur 1,50 m</p> <p>Fond Plat</p>	 <p>CONCERTO 60</p> <p>Longueur 6,00 m Largeur 3,10 m Profondeur 1,50 m</p> <p>Fond Plat</p>	 <p>DOLCE 28</p> <p>Longueur 5,60 m Largeur 2,80 m Profondeur 1,50 m</p> <p>Fond Plat</p>	 <p>ARPÈGE 82</p> <p>Longueur 8,80 m Largeur 4,20 m Profondeur 1,50 m</p> <p>Fond Plat</p>	 <p>MÉLODIE 95</p> <p>Longueur 9,50 m Largeur 4,10 m Profondeur 1,50 m</p> <p>Fond Plat</p>
 <p>RIVERSO 83</p> <p>Longueur 8,00 m Largeur 4,00 m Profondeur 1,50 m</p> <p>Fond Plat</p>	 <p>SONATE 97</p> <p>Longueur 9,60 m Largeur 3,80 m Profondeur 1,50 m</p> <p>Fond Plat</p>	 <p>SONATE 97C</p> <p>Longueur 10,45 m Largeur 3,80 m Profondeur 1,50 m</p> <p>Fond Plat</p>	 <p>PARTITION 76</p> <p>Longueur 7,50 m Largeur 4,00 m Profondeur 1,50 m</p> <p>Fond Plat</p>	 <p>PARTITION 104</p> <p>Longueur 10,40 m Largeur 4,20 m Profondeur 1,50 m</p> <p>Fond Plat</p>	 <p>CONCERTO 75</p> <p>Longueur 7,50 m Largeur 3,70 m Profondeur 1,50 m</p> <p>Fond Plat</p>	 <p>DOLCE 33</p> <p>Longueur 6,60 m Largeur 3,30 m Profondeur 1,50 m</p> <p>Fond Plat</p>	 <p>ARPÈGE 108</p> <p>Longueur 10,80 m Largeur 4,20 m Profondeur 1,50 m</p> <p>Fond Plat</p>	 <p>CONCERTO 40</p> <p>Longueur 4,00 m Largeur 2,60 m Profondeur 1,40 m</p> <p>Fond Plat</p>

 <p>CONCERTO 40</p> <p>Longueur 4,00 m Largeur 2,60 m Profondeur 1,40 m</p> <p>Fond Plat</p>	 <p>CONCERTO 80</p> <p>Longueur 8,00 m Largeur 4,00 m Profondeur 1,50 m</p> <p>Fond Plat</p>	 <p>DOLCE 38</p> <p>Longueur 7,60 m Largeur 3,80 m Profondeur 1,50 m</p> <p>Fond Plat</p>	 <p>OVATION 66</p> <p>Longueur 6,60 m Largeur 3,70 m Profondeur 1,50 m</p> <p>Fond Plat</p>
--	---	--	--

- B** BÂCHE À BARRES
- H** VOILET HORS-SOL
- I** VOILET IMMERGÉ



Toutes les coques issues de notre fabrication bénéficient d'une Garantie Décennale par capitalisation AXA Assurances.

- ADAPTABLE**
- SUR DEMANDE**
À adapter à la fabrication
- NON ADAPTABLE**

 <p>YUKA 45</p> <p>Longueur 4,00 m Largeur 2,50 m Profondeur 1,40 m</p> <p>Fond Plat</p>	 <p>YUKA 65</p> <p>Longueur 6,00 m Largeur 2,50 m Profondeur 1,40 m</p> <p>Fond Plat</p>	 <p>PRÉLUDE 70</p> <p>Longueur 7,00 m Largeur 3,50 m Profondeur 1,50 m</p> <p>Fond Plat</p>	 <p>VARIATION 68</p> <p>Longueur 6,80 m Largeur 3,60 m Profondeur 1/1,7 m</p> <p>Fond Incliné</p>	 <p>VARIATION 88</p> <p>Longueur 8,80 m Largeur 4,20 m Profondeur 1/1,9 m</p> <p>Fond Incliné</p>
 <p>YUKA 55</p> <p>Longueur 5,00 m Largeur 2,50 m Profondeur 1,40 m</p> <p>Fond Plat</p>	 <p>YUKA 105</p> <p>Longueur 10,00 m Largeur 2,50 m Profondeur 1,40 m</p> <p>Fond Plat</p>	 <p>PRÉLUDE 79</p> <p>Longueur 7,90 m Largeur 3,50 m Profondeur 1,50 m</p> <p>Fond Plat</p>	 <p>VARIATION 74</p> <p>Longueur 7,80 m Largeur 4,00 m Profondeur 1/1,8 m</p> <p>Fond Incliné</p>	 <p>VARIATION 94</p> <p>Longueur 9,80 m Largeur 4,20 m Profondeur 1/2,0 m</p> <p>Fond Incliné</p>
 <p>BELCANTO 81</p> <p>Longueur 8,00 m Largeur 4,00 m Profondeur 1/1,8 m</p> <p>Fond Incliné</p>	 <p>TEMPO 86</p> <p>Longueur 8,50 m Largeur 4,20 m Profondeur 0,9/1,7 m</p> <p>Fond Incliné</p>	 <p>SYMPHONIE 100</p> <p>Longueur 10,00 m Largeur 4,20 m Profondeur 0,9/2,0 m</p> <p>Fond Incliné</p>		

N'hésitez pas à nous déposer vos suggestions de modèles de coques de piscine à l'adresse : contact@excel-piscines.com



FABRICANT FRANÇAIS DE COQUE DE PISCINE DEPUIS 2001



@excelpiscines



www.excel-piscines.com